

Uhr Tick-Tack

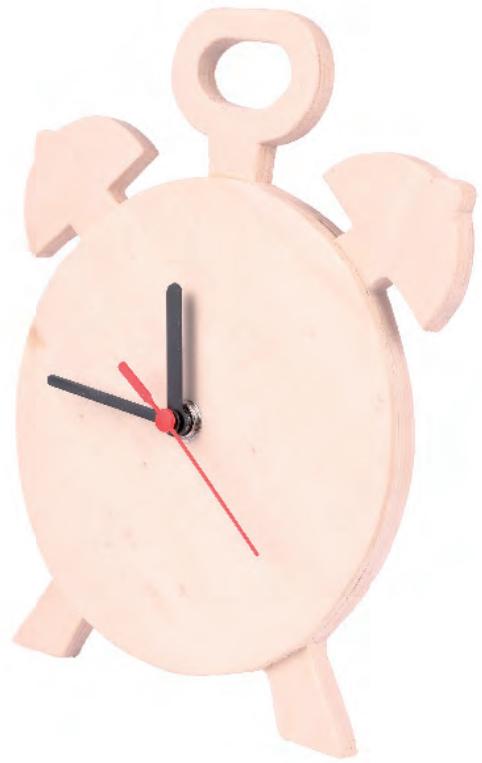

WERKZEUGVORSCHLAG:

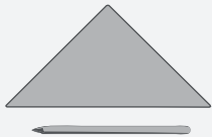

Bleistift & Lineal



Schere



Klebefilm

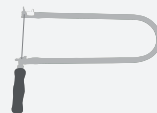

Laubsäge



Holzleim / Alleskleber



Vorstecher

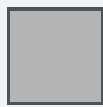

Schleifpapier



Schraubzwinge



Feile



Bohrer Ø 8 mm

NAME:

KLASSE:

STÜCKLISTE:

ABMESSUNGEN:

TEILE:

1 Sperrholz

OK✓

280 x 190 x 10 mm

B, C

1 Sperrholz

160 x 160 x 4 mm

A

1 Uhrwerk mit 3 Zeigern

D

1 Übersicht:

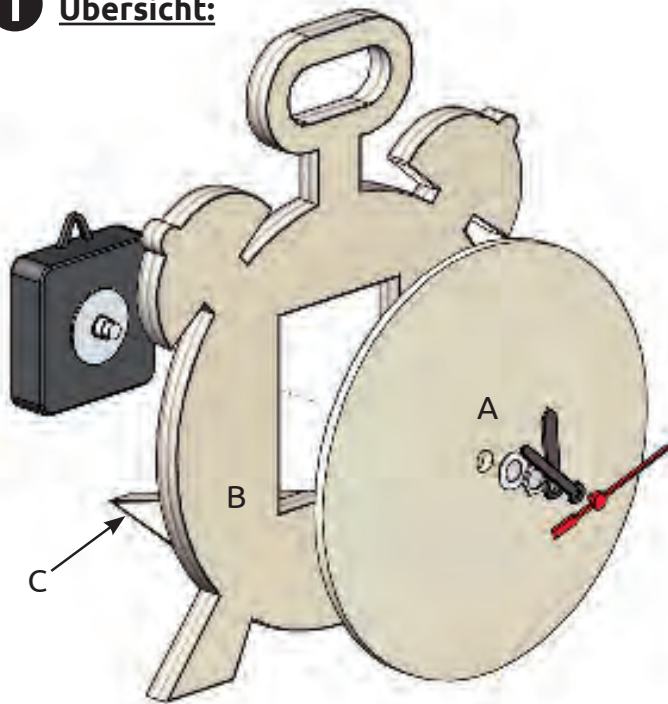

Verschaffe dir einen ersten Überblick.



2 Die Teile (A, B, C):

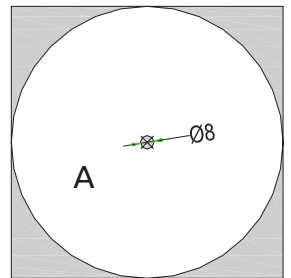
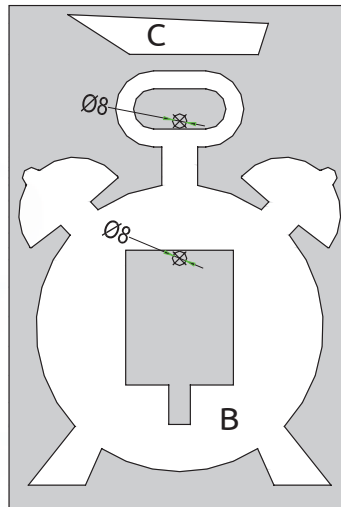

Schneide die Schablonen für die Teile (A, B, C) grob mit der Schere aus und klebe sie mit **Klebefilm** auf die Sperrhölzer.

Zeichne die Stechpunkte auf die Teile (A, B) und **stich** sie mit einem Vorstecher gut vor.

Bohre die Löcher (Bohrer Ø 8 mm).

Säge die Teile (A, B, C) mit der Laubsäge aus.



3 Zusammenbau:

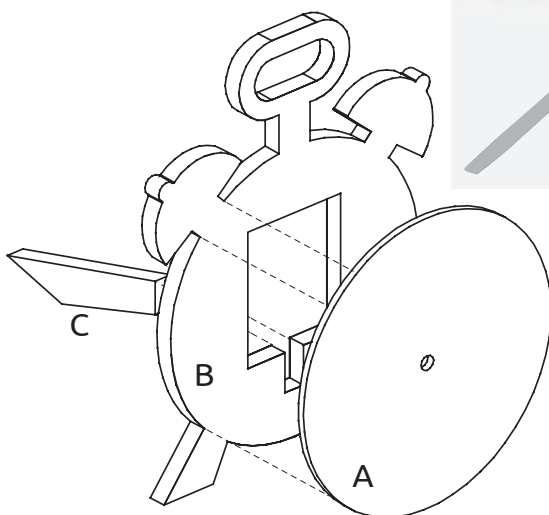

Schleife alle Kanten und Flächen mit Schleifpapier nach.

Leime die Teile (A, B, C) nach Abbildung zusammen.
Achte dabei darauf, dass das Uhrwerk später genau in den Ausschnitt passt.

Zum Trocknen fixierst du die Uhr am besten mit Leimzwingen.



4 Gestalten:



Jetzt kannst du deine „Tick-Tack“ Uhr nach deinen Wünschen und Vorstellungen gestalten. Wir haben sie mit bunten Farben bemalt und einen Kreis aus Tafelfolie (Ø ca. 13 cm) aufgeklebt. So kann man die Ziffern später immer wieder abwischen und neu aufzeichnen. Auch die Zeiger des Uhrwerks haben wir in der passenden Farbe bemalt.

Nach dem Gestalten baust du noch das Uhrwerk ein und fertig ist deine „Tick-Tack“ Uhr.



VIEL SPAB UND GUTES GELINGEN !!!

Tick-Tack Uhr

M = 1 : 1

