

Etagère à bouteilles

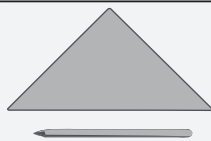

OUTILS RECOMMANDÉS:



règle & crayon

forêt
Ø 10 mmscie à
denture fine

papier abrasif

colle à bois /
universelle

marteau

NOM :

CLASSE :

LISTE DES PIÈCES :

15 lattes en bois

OK✓

DIMENSIONS :

300 / 30 / 30 mm

PIÈCES :

A

15 tiges rondes

300 / Ø 10 mm

B

Fais-toi d'abord une idée des bouteilles que tu voudrais stocker chez toi. Mesure la largeur ou le \varnothing d'une bouteille et ajuste l'espacement par la suite si nécessaire.
Notre étagère pour bouteilles de vin est adapté aux bouteilles d'un diamètres de 7 cm ou plus.

1 Vue d'ensemble :

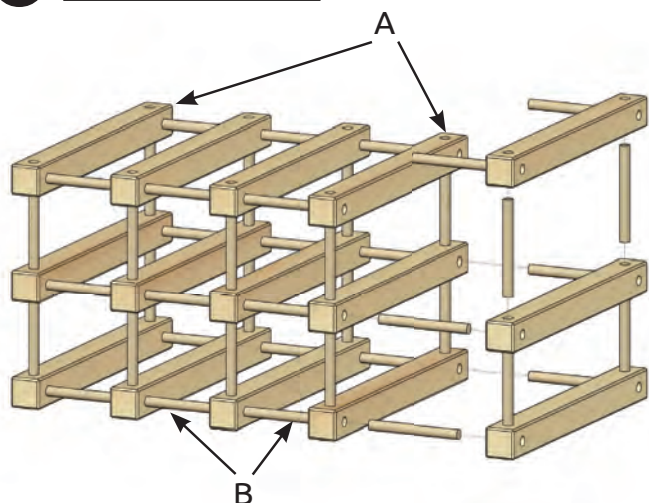

Jette un coup d'oeil sur l'ensemble.

OK✓

2 Les pièces (A) :

Pré-percer les 15 lattes en bois (A) (300 / 30 / 30 mm) aux 2 extrémités avec un **forêt** (\varnothing 10 mm).
Pré-percer chaque pièce 4 fois.

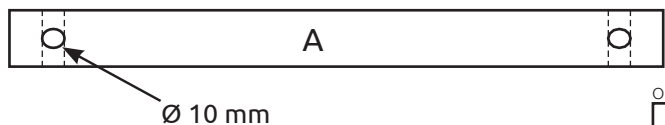
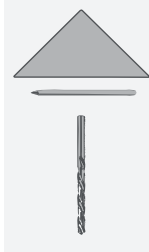

OK✓

3 Pièces (B) :

Couper les 15 tiges rondes (B) (300 / \varnothing 10 mm) sur **exactement 85 mm** (dépend de la largeur de la bouteille - ajuster si nécessaire). Tu obtiens 44 tiges rondes avec cette longueur.

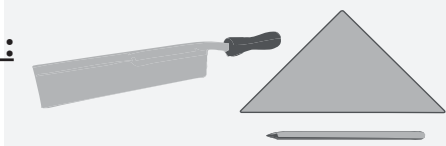

OK✓

4 Assemblage :

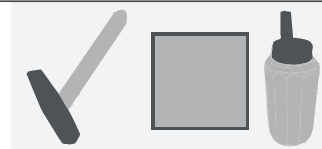

Coller ensemble toutes les pièces en bois et poncer avec le papier abrasif.

1 D'abord coller (selon le schéma) 3 éléments avec 5 lattes en bois (300 / 30 / 30 mm) (cette partie doit être réalisée 3x).

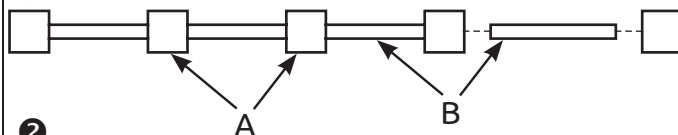

2 Puis coller les 3 parties ensemble afin d'obtenir une étagère de „3 étages“.

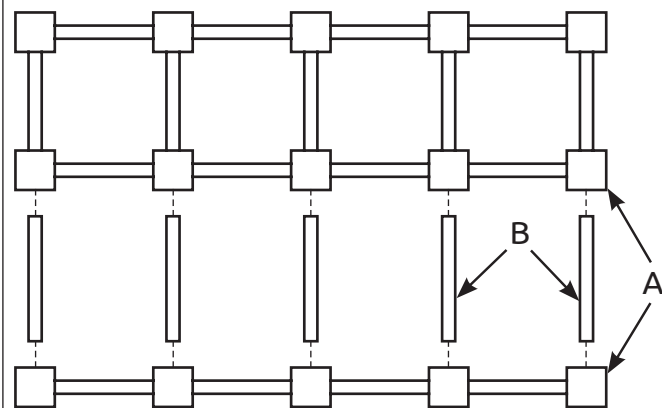

ATTENTION : Coller les lattes en bois ensemble, de manière que la tige ronde se trouve **exactement à 10 mm** dans les lattes en bois. L'espace entre les latte en bois est **normalement de 65 mm** (dépend de la largeur de la bouteille).

OK✓

Astuce de pros :

Pour que le casier à bouteilles ait vraiment l'air parfait et pour le protéger de l'eau, enduis-le de vernis.

OK✓

BON AMUSEMENT ET BONNE RÉUSSITE !!!

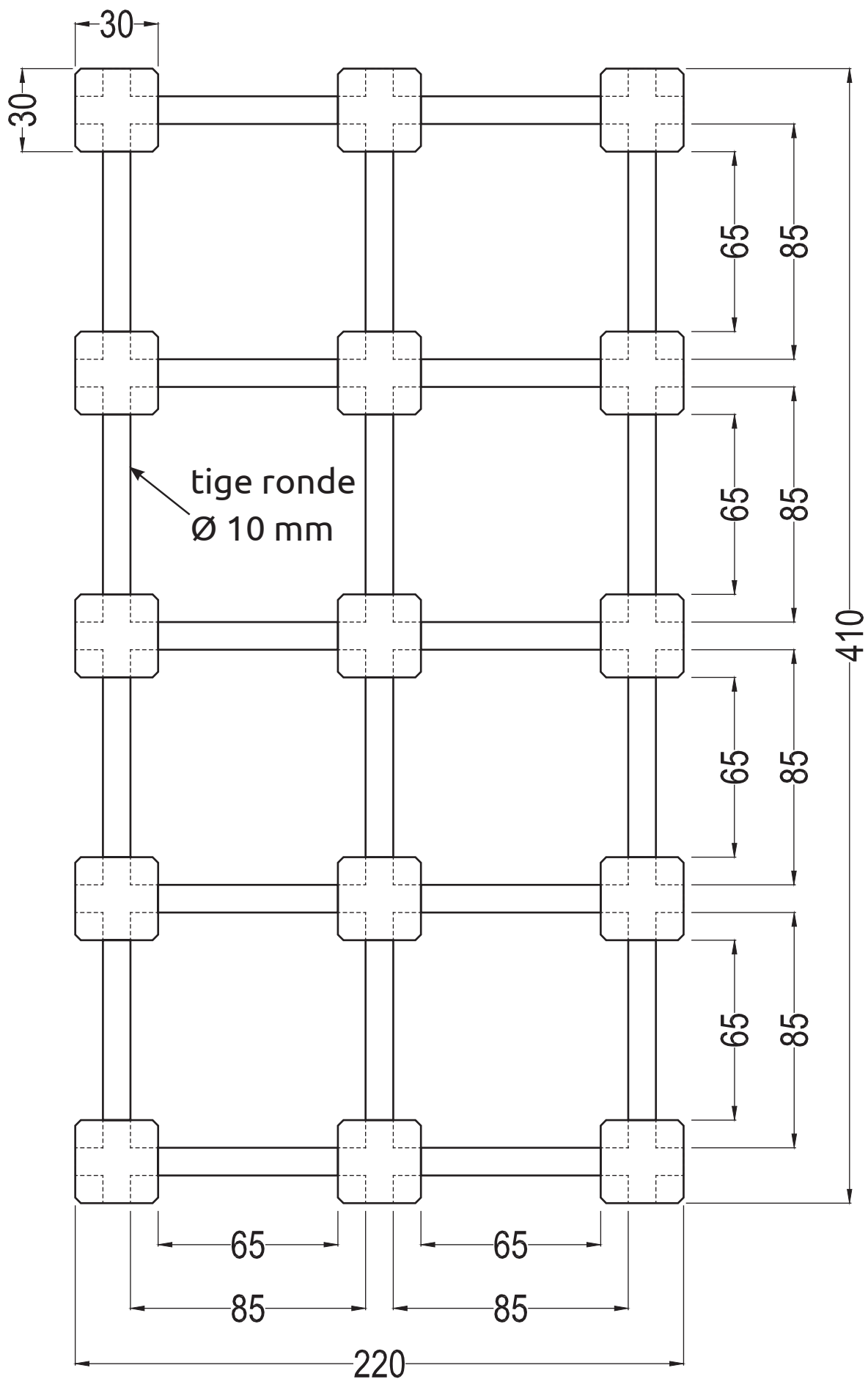

Plan 2

Etagère à bouteilles
E 1:2

