

Nouvelle notice  
de montage

# Range-Notes



Nom :		Classe :	
<b>Liste des pièces :</b>		<b>Pièce :</b>	<b>Outillage conseillé :</b>
2 contreplaqués	420 / 35 / 6 mm	A	colle, poinçon, ciseaux, papier abrasif, serre-joint,
1 contreplaqué	460 / 135 / 6 mm	B	colle à bois, scie à chantourner, crayon, règle,
1 contreplaqué	380 / 25 / 6 mm	C	scie à denture fine, lime à bois,
1 latte en bois	410 / 55 / 10 mm	D	ruban adhésif transparent,
3 crochets de suspension			perceuse, forêts Ø 1,5 et 5 mm

Matériel nécessaire

La notice de montage :1. Vue d'ensemble - Explosion :

Ce projet inclus 3 différentes variantes. Choisis ta version favorite ou crée une forme de ton choix en ce qui concerne la pièce (A).

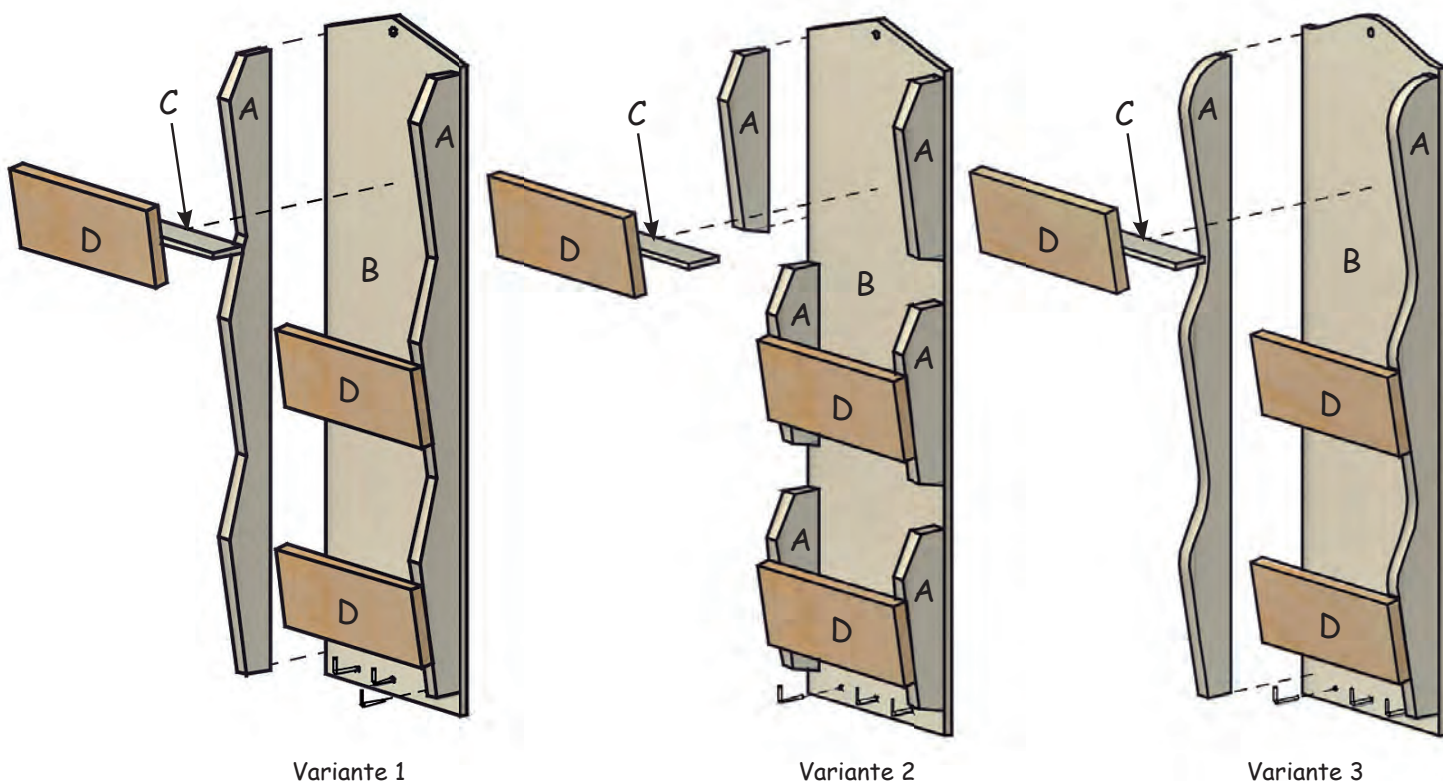
2. Les parties latérales (A) :

- Avec les ciseaux, découpe le gabarit pour la pièce (A).
- Colle ensemble sur les lignes de collage, les parties du gabarit pour les différentes variantes.
- Colle les gabarits sur le contreplaqué avec du ruban adhésif transparent.
- Avec la scie à chantourner, découpe les pièces (A) et travaille les bords avec le papier abrasif.



Variante 1



Variante 2



Variante 3

### 3. La paroi arrière - pièce (B) :

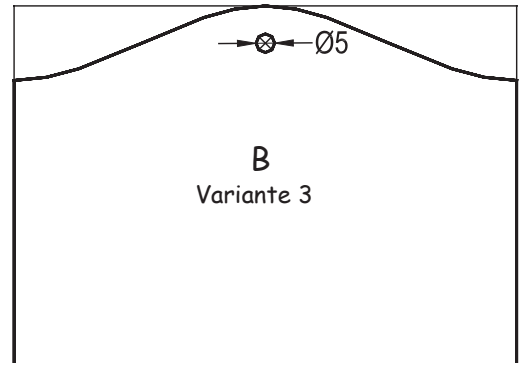
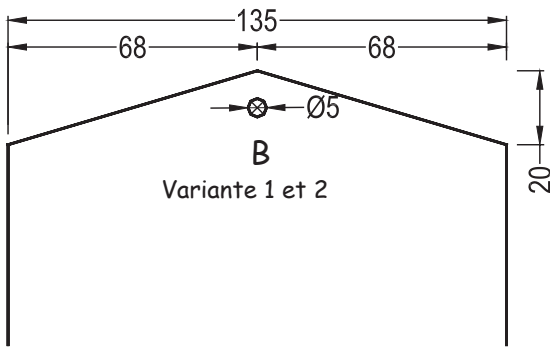

- Dessine les biais et le trou  $\varnothing 5$  mm sur la pièce (B).
- Perce le trou et découpe le biais.
- Travaille tous les bords avec le papier abrasif.

- Découpe le gabarit et fixe-le avec du ruban adhésif transparent sur le contreplaqué.
- Perce le trou  $\varnothing 5$  mm et découpe les arrondis avec la scie à denture fine.
- Travaille tous les bords avec le papier abrasif.

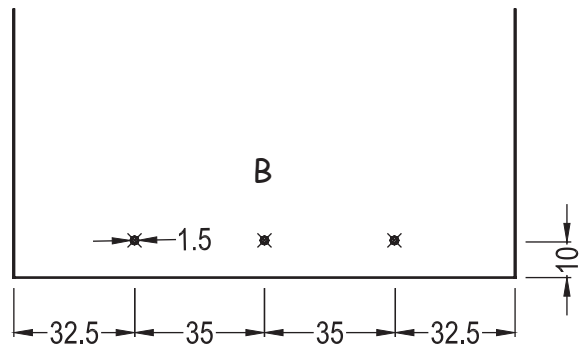
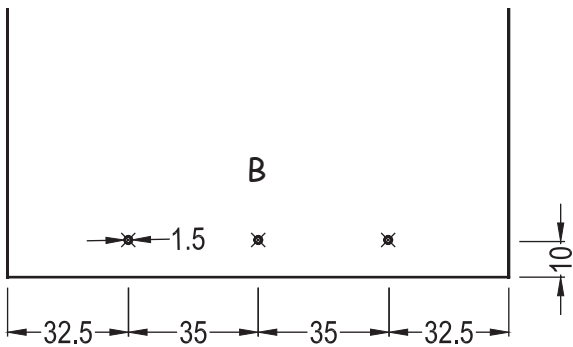

- Avec le poinçon marque les points de repère pour les crochets de suspension et perce les trous  $\varnothing 1,5$  mm.

### 4. Coller les pièces latérales (A) et la paroi arrière (B) :

- Colle les parties (A) sur la paroi arrière (B).

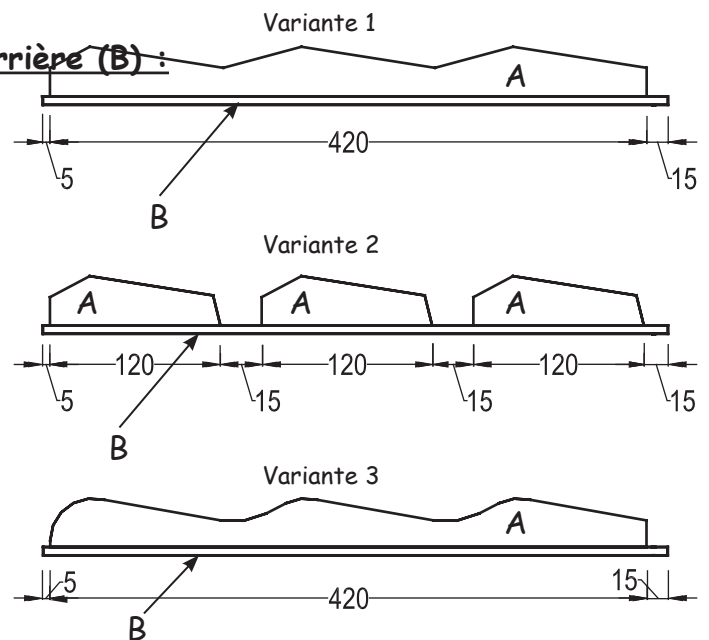
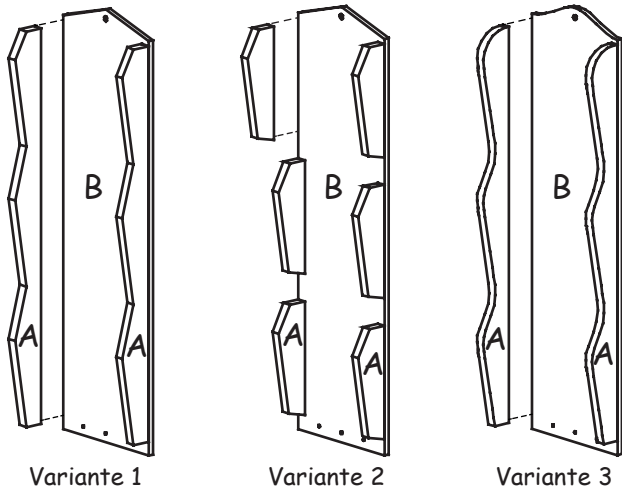

**5. Les pièces (C) :**

• Découpe les pièces (C) selon le schéma.

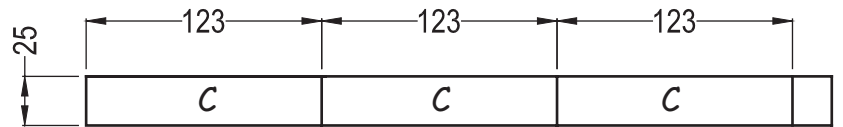

• Colle les pièces (C) entre les pièces (A), de manière qu'elles soient a fleurants avec le bord avant.

à fleur avec le bord avant

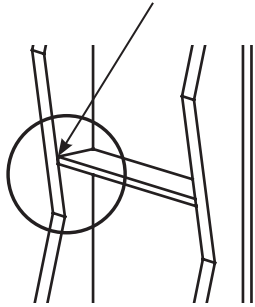

Variante 1

à fleur avec le bord avant

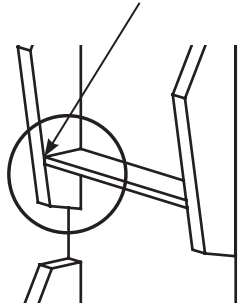

Variante 2

à fleur avec le bord avant

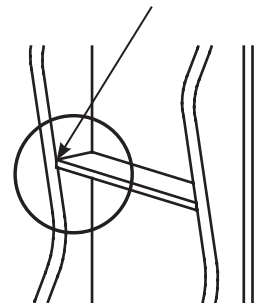

Variante 3

**6. Les pièces (D) :**

• Découpe les pièces (D).

• Colle les pièces (D) sur les pièces (A, C).

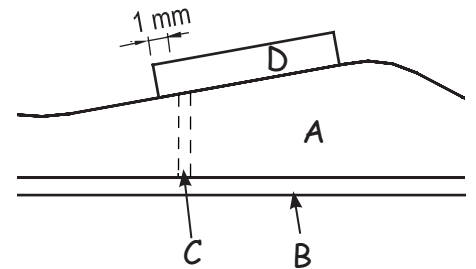
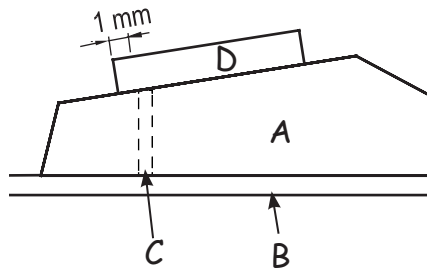
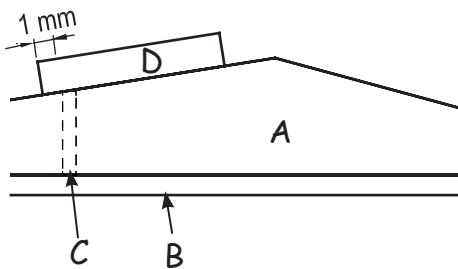
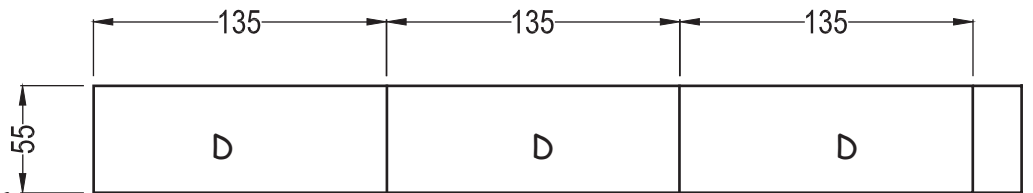
**7. Les crochets de suspension :**

• Visse les 3 crochets dans les trous de la pièce (B).

**8. Décorer la surface :**

Ponce encore une fois tous les bords avec le papier abrasif et décore les surfaces de ton range-notes selon tes idées et imagination.

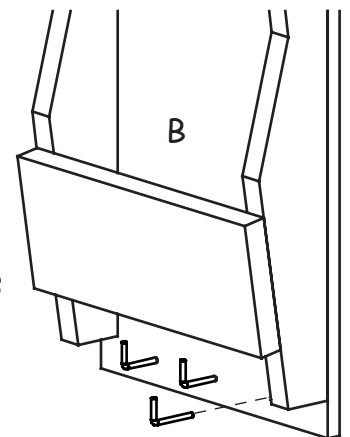

**Bonne réussite et bon plaisir !**

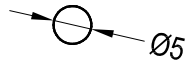

Coller le gabarit partie B variante 3  
E 1/1

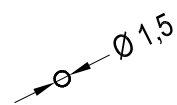
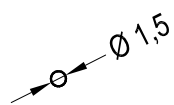
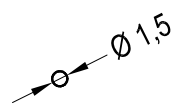

Coller le gabarit  
E 1/1



surface adhésive

# Aduis.

variante 1

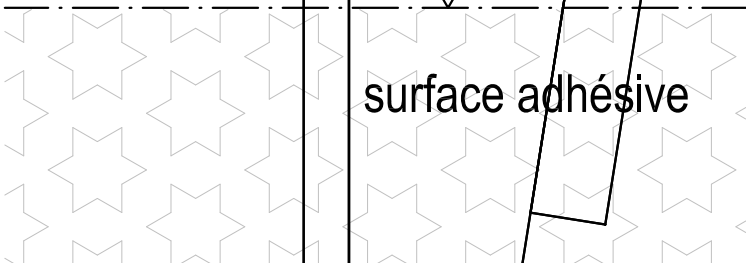

Coller le gabarit  
E 1/1



**Aduis.**

variante 2



surface adhésive

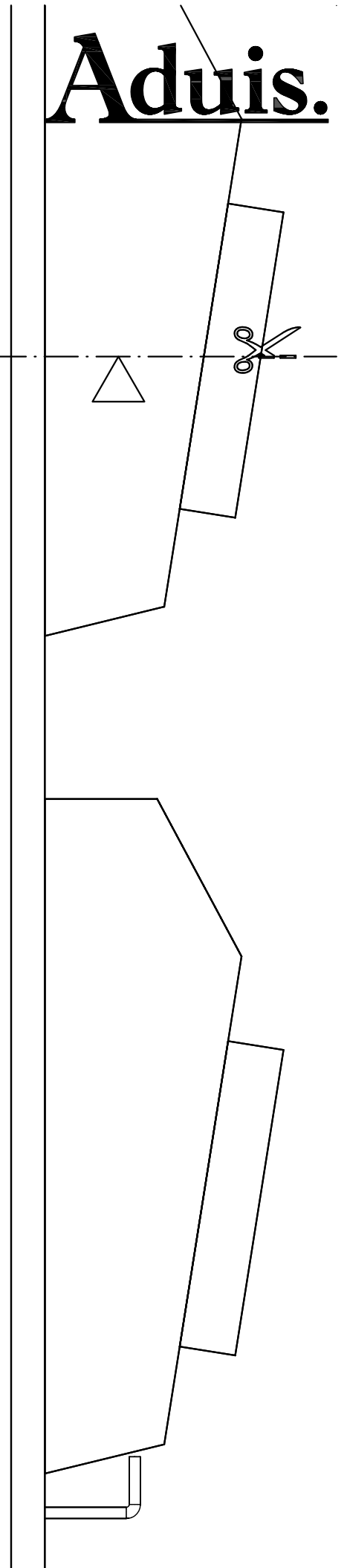
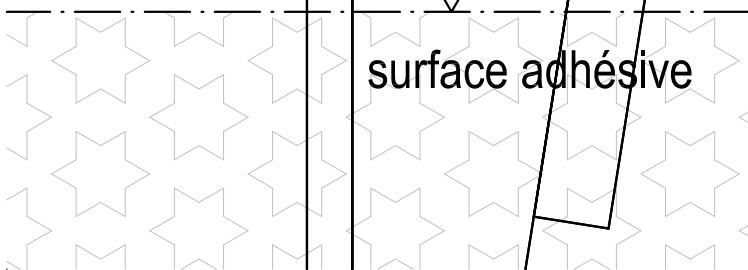

Coller le gabarit  
E 1/1



# Aduis.

variante 3



surface adhésive

