

N° 200.325

Aduis.

Le perroquet suspendu

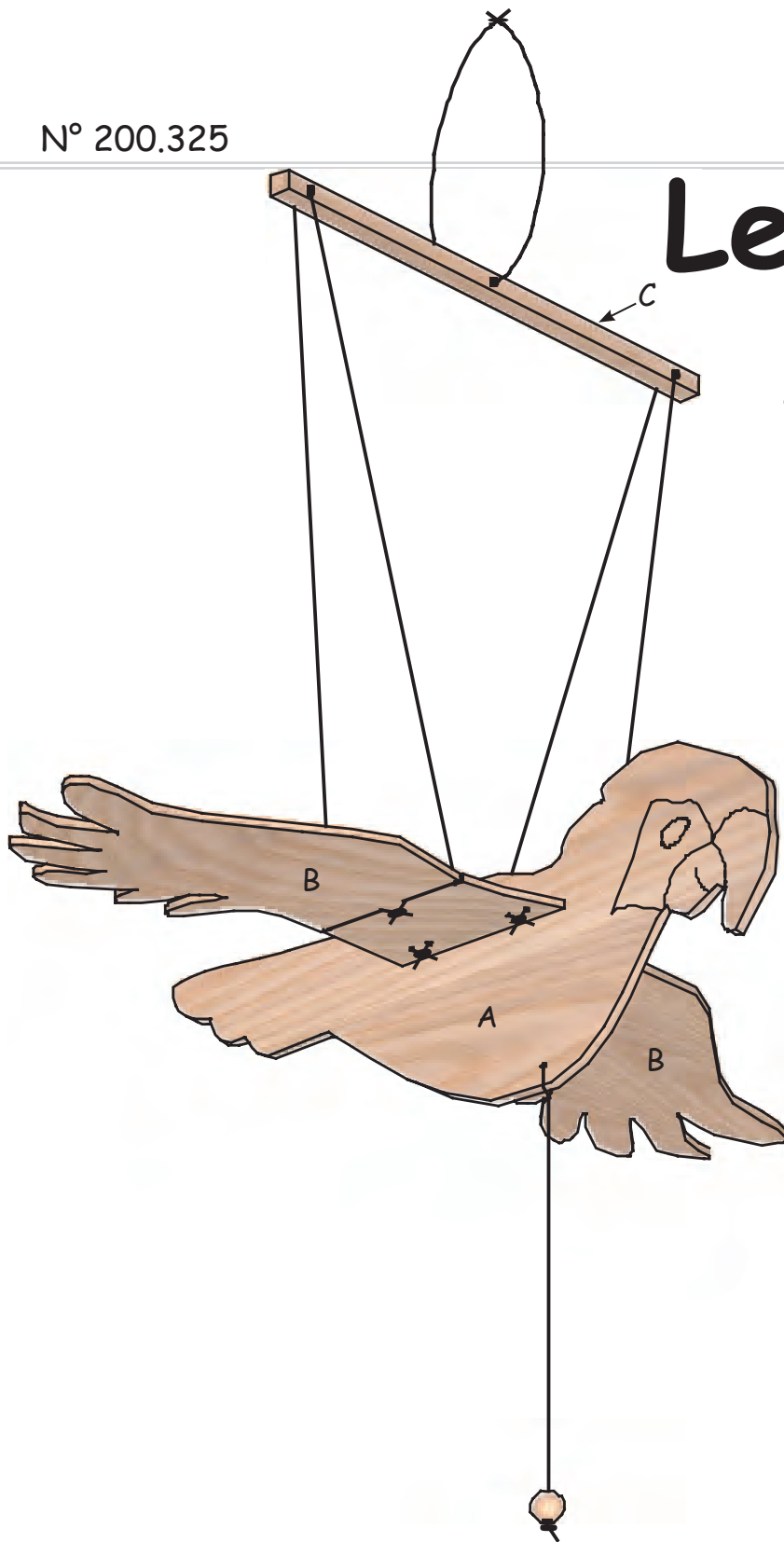

Nom :		Classe :	
Liste des pièces :		Pièces :	Outillage conseillé :
1 contreplaqué	345 / 145 / 6 mm	A	crayon, règle, papier abrasif
1 contreplaqué	270 / 220 / 4 mm	B	scie à chantourner, colle à bois
1 latte en bois	280 / 10 / 10 mm	C	scie à denture fine, lime à bois
1 fil en coton	3500 mm		perceuse, forêt Ø 2 mm, marteau
1 perle en bois	Ø 15 mm		ruban adhésif transparent, colle

Matériel nécessaire

La notice de montage :1. Vue d'ensemble :

- Jette un coup d'oeil sur l'ensemble

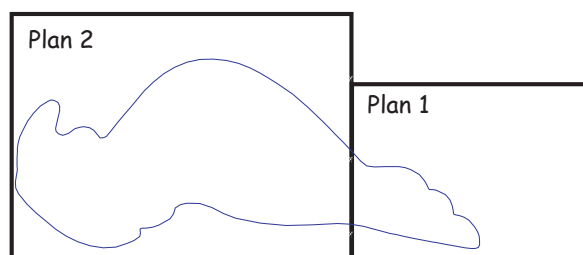
2. Assemblage des gabarits pour les pièces (A) :

- Colle exactement sur les bords de coupe, les gabarits ensemble. - Ces 2 plans sont la base de ton travail -> Découpe précisément sur le bord de coupe.

-> Colle ensemble les lignes en bien les superposant.

3. Les contreplaqués - pièces (A), (B) :

- Avec les ciseaux, découpe grossièrement les gabarits et colle-les avec du ruban adhésif transparent sur le contreplaqué.

- Perce les trous $\varnothing 2$ mm.

- Avec la scie à chantourner, découpe les pièces (A), (B) et repasse les bords avec le papier abrasif.

-> Avec le papier abrasif, arrondis également les bords droits de l'aile touchant le corps.

4. Peindre - Décorer :

- Coloris ton oiseau mobile avec des couleurs multicolores, selon tes goûts et tes idées.

- Pour mieux protéger la surface, passe une couche de vernis sur les différentes pièces.

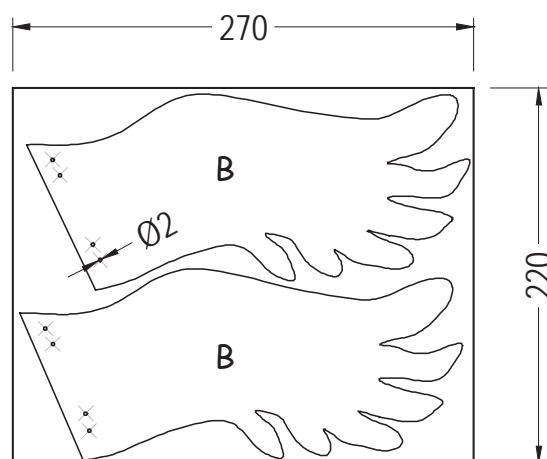
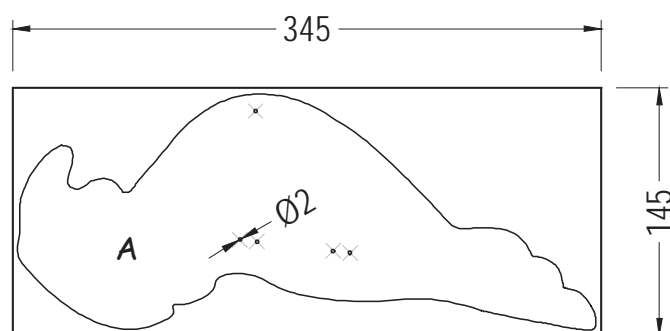
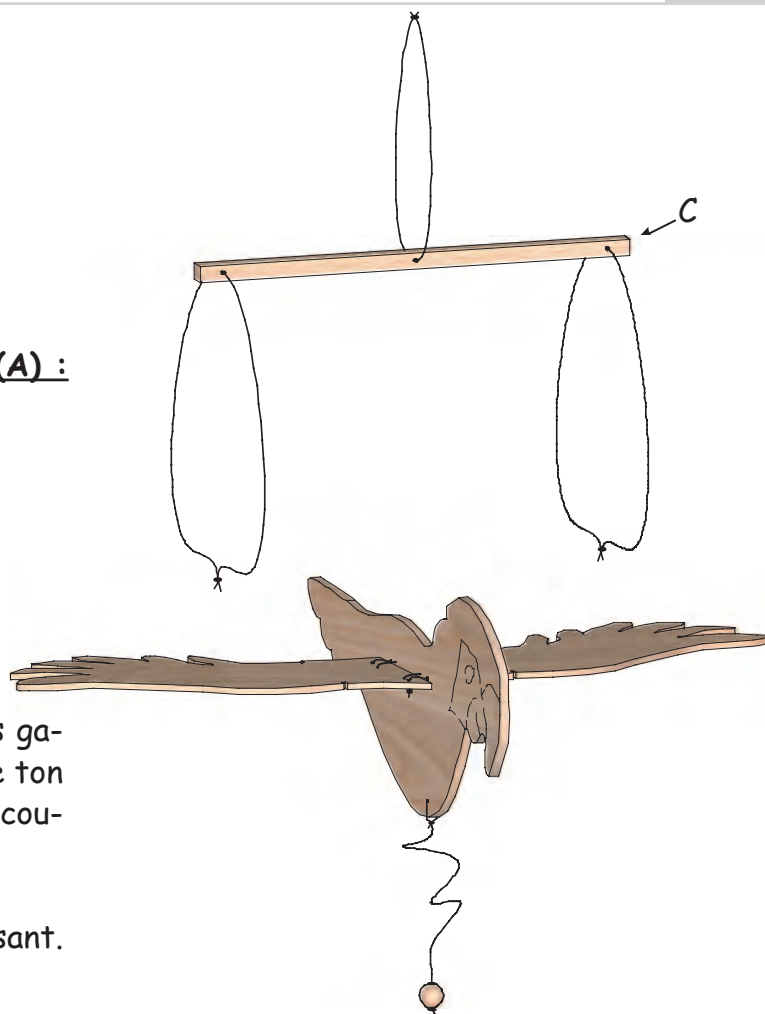

5. La latte de suspension - pièce (C) :

- Perce 3 trous \varnothing 2 mm dans la latte (C) selon le schéma.

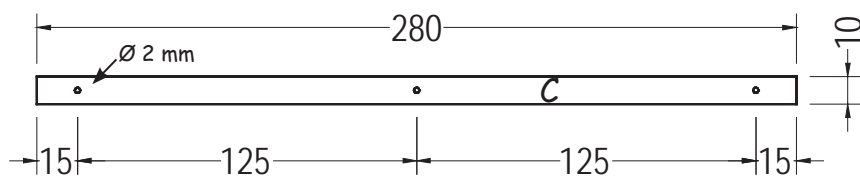
**6. Assemblage et équilibrage :****6.1. Nouer les ailes avec le corps :**

- Dans le fil-coton joint, découpe 2 longueurs de 250 mm.

- 1 Selon le schéma, noue ensemble les ailes avec le corps.

-> Fais un noeud aux 2 extrémités du fil, de manière à ce que, lorsque les ailes sont en position horizontale, tu gardes un écart de 2 mm entre les ailes et le corps.

6.2. Fixer la boule en bois au corps (A) :

- 2 Dans le fil, coupe une longueur de 300 mm et noue-le au corps (A).
- 3 Enfile la boule en bois sur le fil et fais plusieurs noeuds à l'extrémité afin que la boule ne tombe pas. Fixe avec de la colle, la boule sur le fil.

6.3. Le fil du milieu - avec la latte de suspension (C) :

- Coupe une longueur de 300 mm dans le fil.

 - 4 Enfile-le à travers le trou du milieu de la latte (C) et fais un noeud en doublant ce fil, de façon à en faire une boucle.

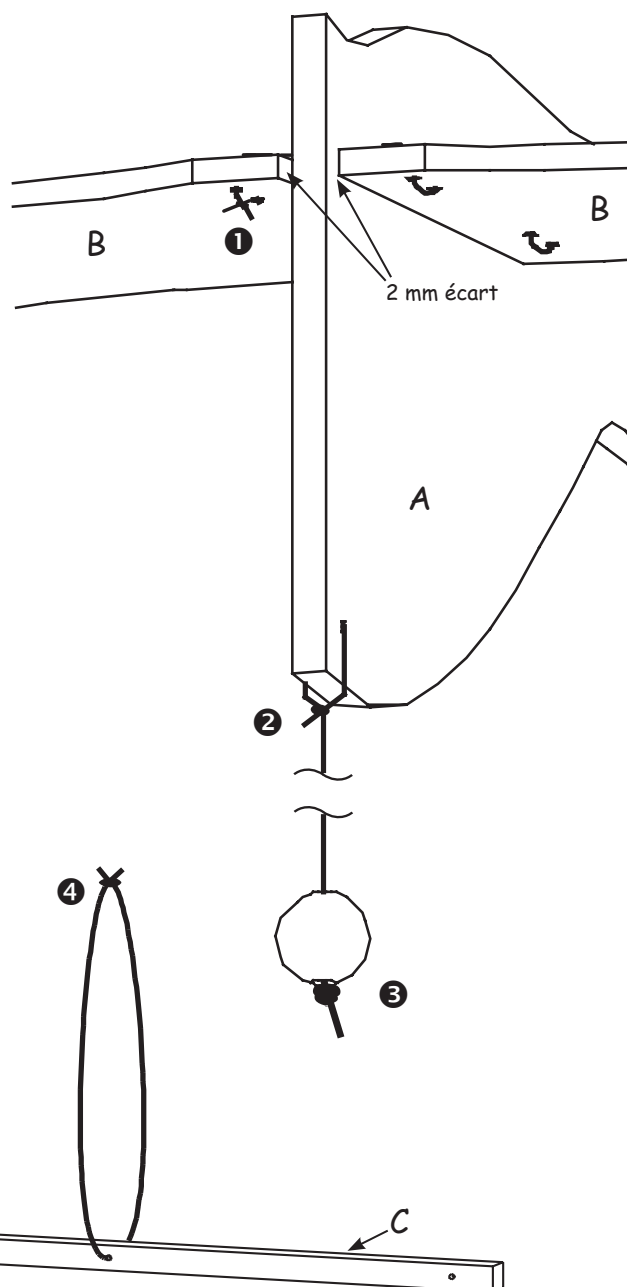
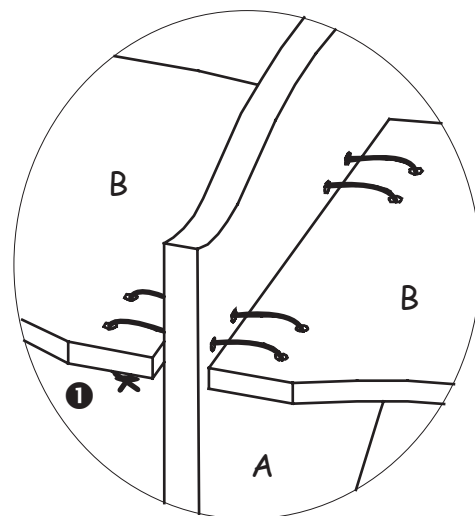

6.4. Accrocher le mobile et l'équilibrer :

• Coupe une longueur de 300 mm dans le fil.

❶ Enfile les 2 fils à travers les 2 trous extérieurs de la latte (C) et noue les extrémités en formant une boucle.

• Accroche le mobile avec le fil du milieu et pose ton oiseau de manière horizontale.

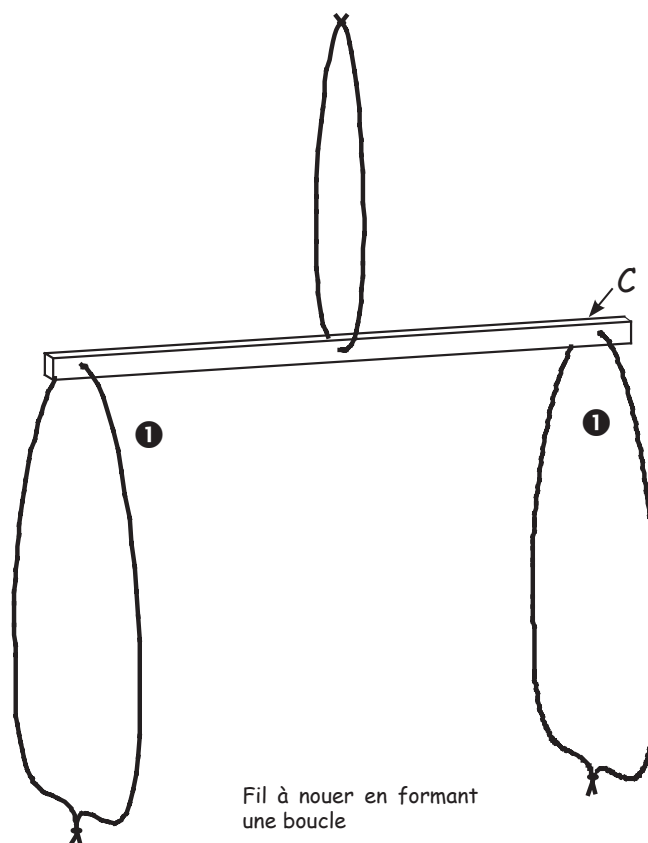

❷ Marque à l'aide d'un crayon les endroits où le fil touche les ailes et avec la scie à chantourner, fais une encoche d'une profondeur d'env. 5 mm.

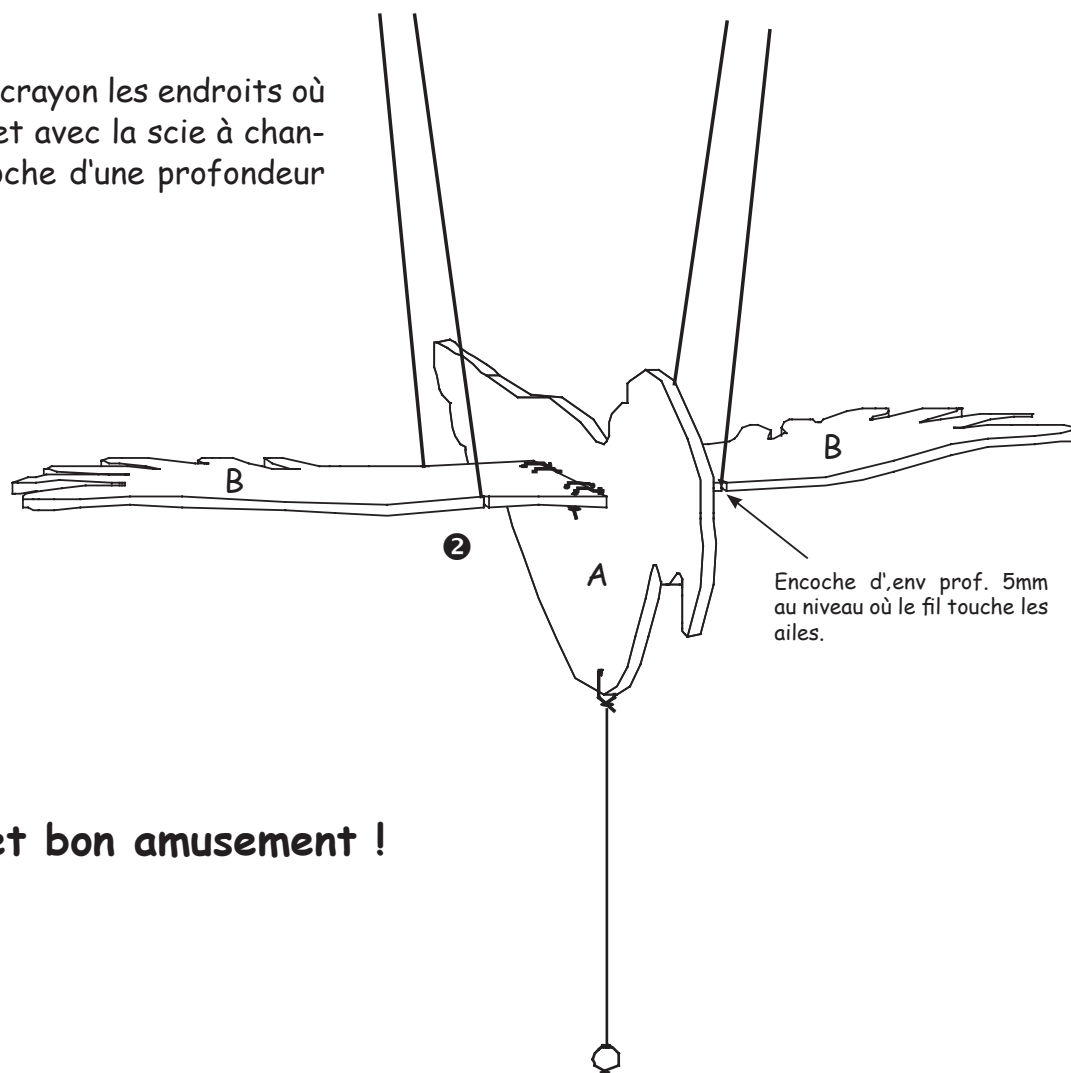

Bonne réussite et bon amusement !

Gabarits E 1/1

Plan 1

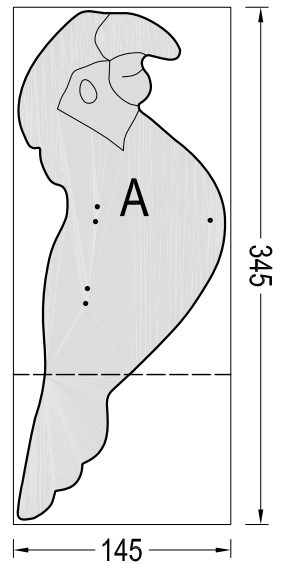
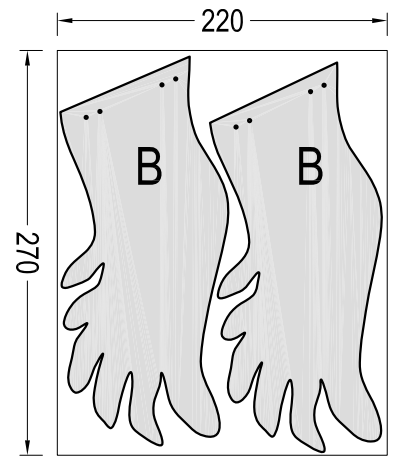
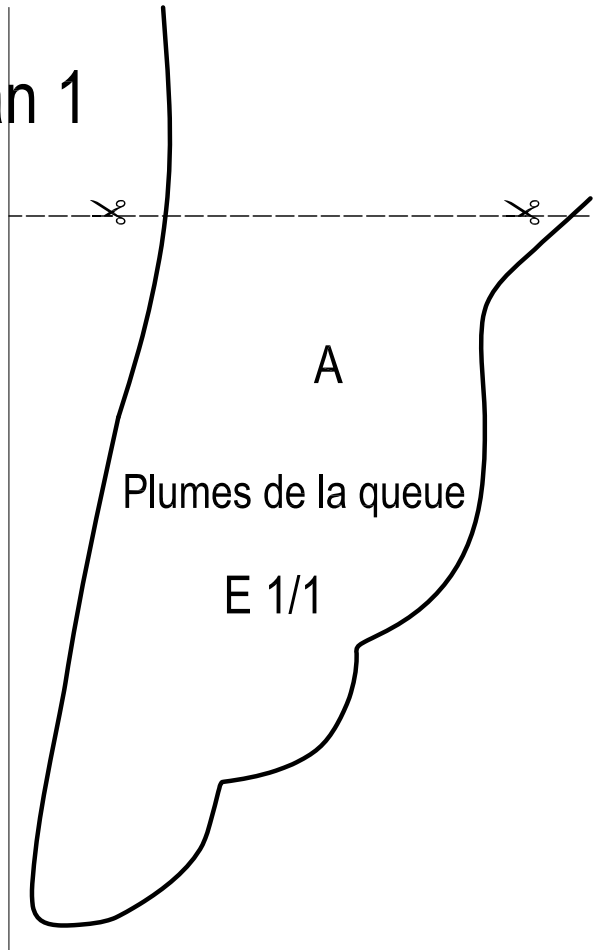
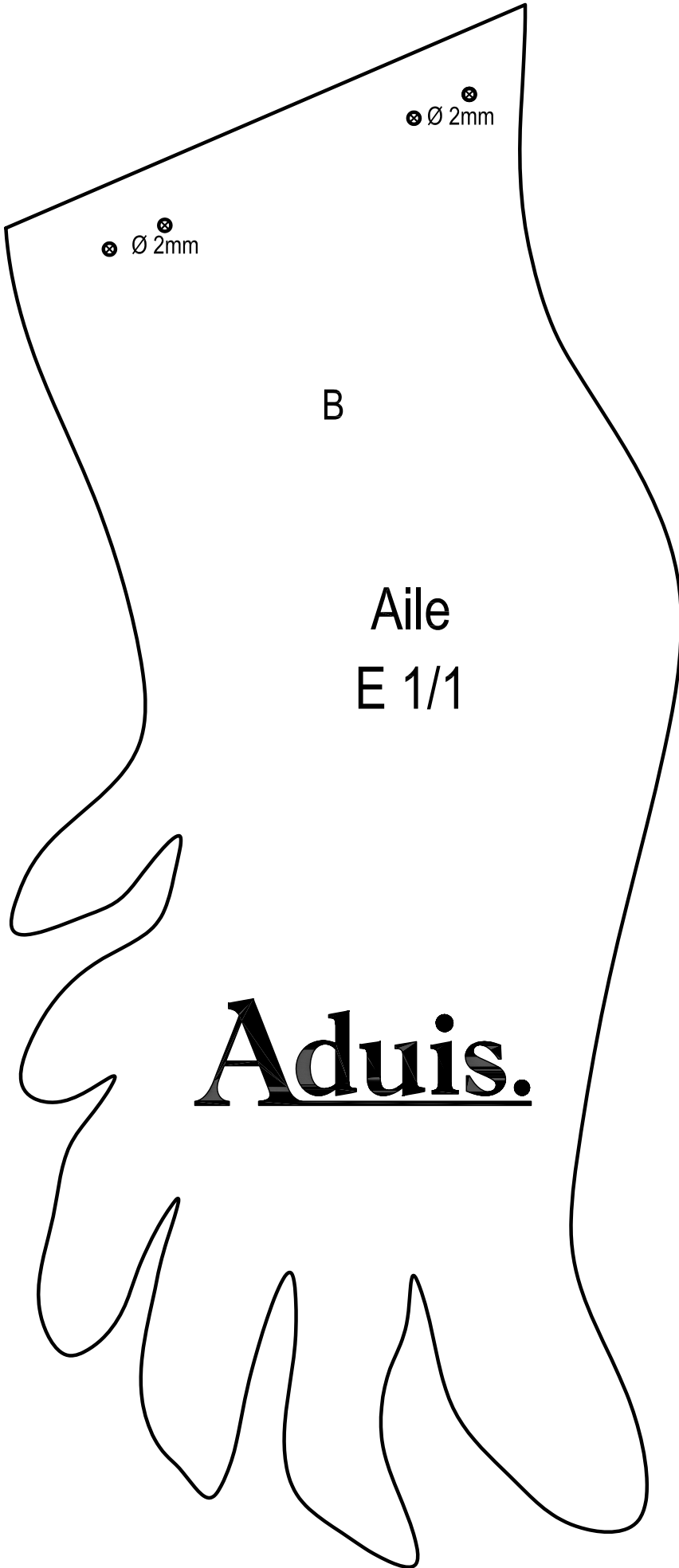

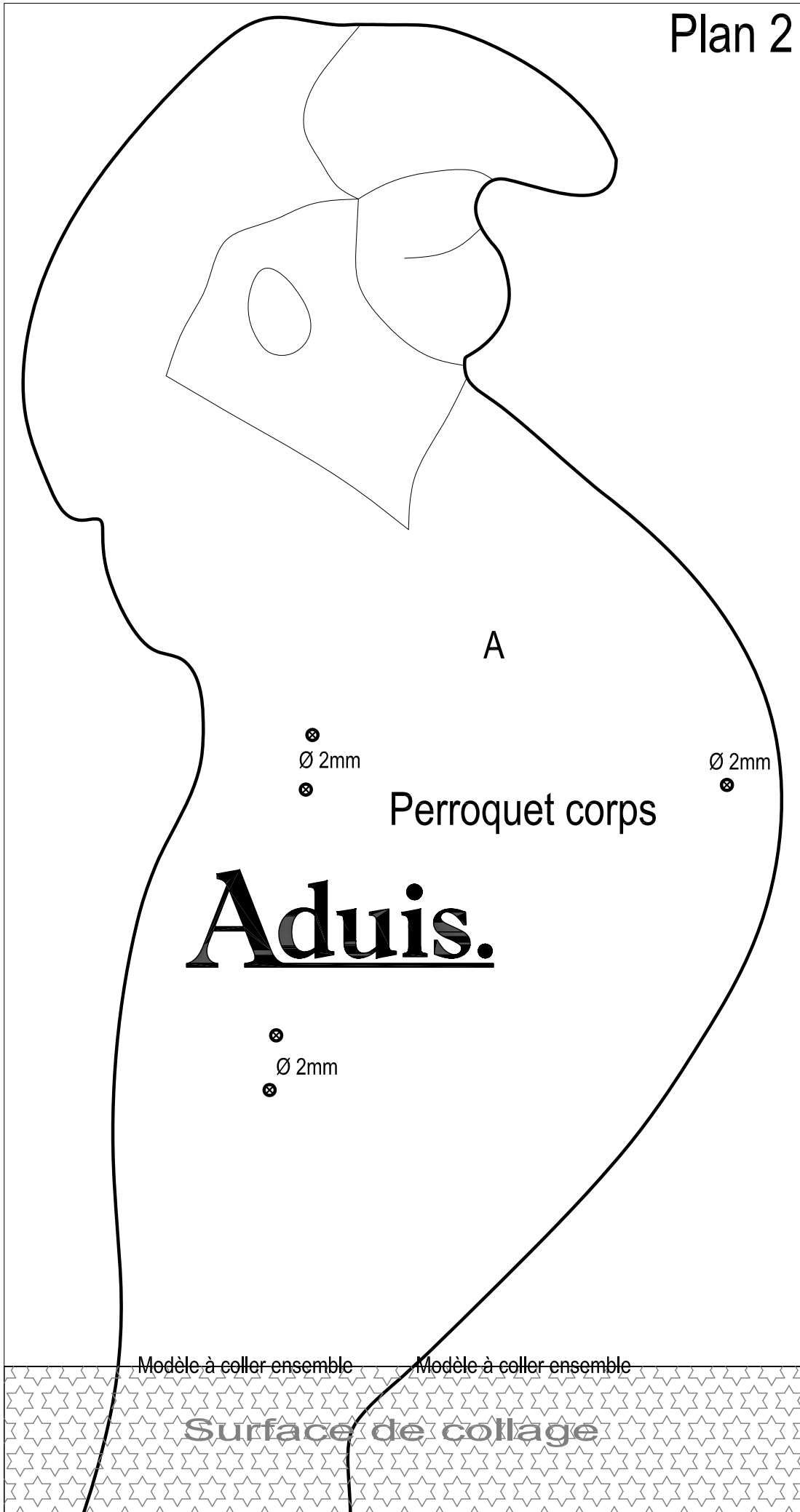

A

⊗
Ø 2mm
⊗

Ø 2mm
⊗

Perroquet corps

Aduis.

⊗
Ø 2mm
⊗

Modèle à coller ensemble

Modèle à coller ensemble

Surface de collage