

Les serre-livres 3D - «la pyramide»

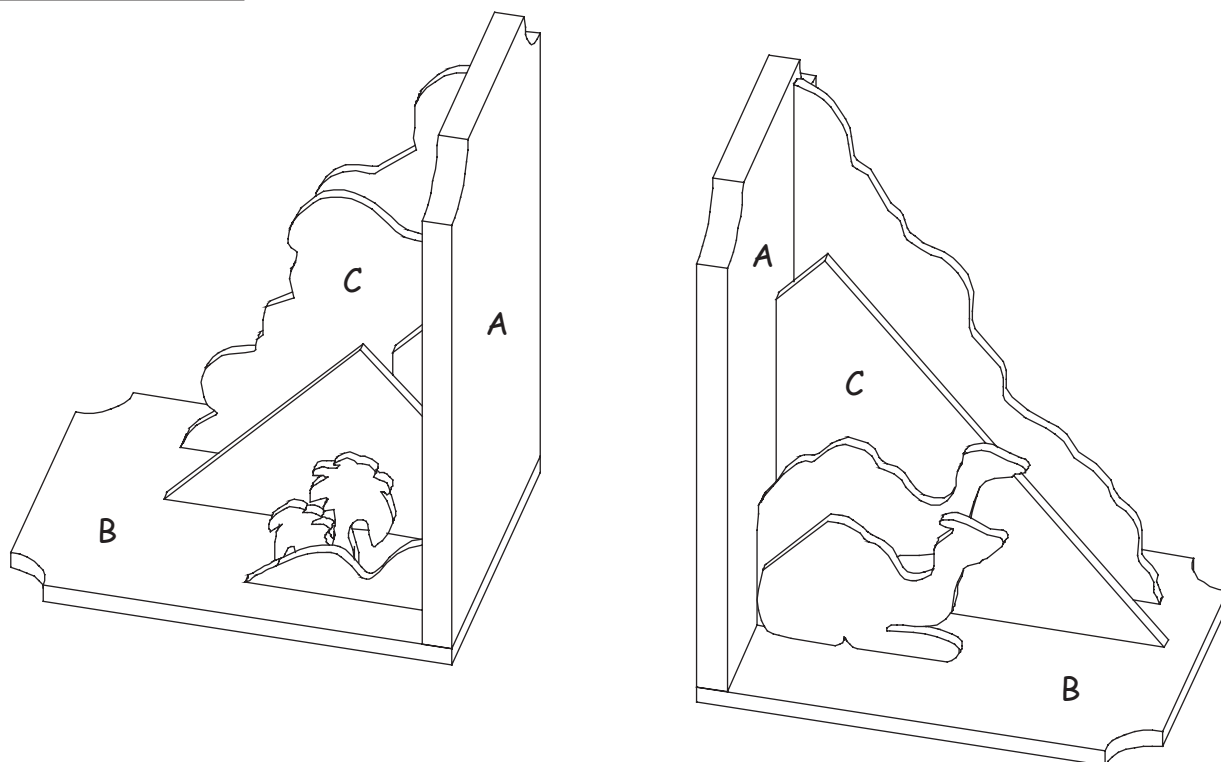

Nom :		Classe :	
Liste des pièces :		Pièces :	Outils recommandés :
2 panneaux de contreplaqué	180 / 110 / 10 mm	A	crayon, règle, papier abrasif
2 panneaux de contreplaqué	150 / 110 / 6 mm	B	ciseaux, pince, perceuse
3 panneaux de contreplaqué	210 / 130 / 4 mm	C	mèches Ø 4 mm, compas
4 lattes en bois	200 / 5 / 5 mm		serre-joints, lime à bois
4 vis (spax)	3,5 x 25 mm		colle, colle à bois, marteau
			scie à denture fine
			scie à chantourner

REALISATION :**1. VUE D'ENSEMBLE:****2. LES SERRE-LIVRES :**

Découpe les angles des éléments de base avec la scie à chantourner (voir illustration ci-contre).

Si les pièces sont vissées (en fonction du niveau du groupe), perce 2 trous dans les 2 éléments de base (dessous). Assemble (voir illustration) les éléments de base (dessous) et les côtés avec de la colle, et éventuellement, fixe-les par la suite avec des vis.

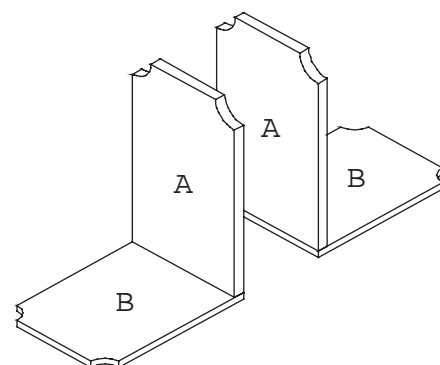
**3. LE MOTIF - REPRODUCTION DES FORMES SUR LE PANNEAU DE CONTREPLAQUE DE 4 MM (C) :**

Etends le motif de ton choix (ci-après) sur le panneau de contreplaqué de 4 mm (C). Les contours du gabarit doivent coïncider avec les bords du panneau de contreplaqué. Retracer maintenant les lignes avec un stylo à bille. Il faut bien appuyer afin qu'elles s'impriment dans le panneau. Retire le gabarit. Repasse ensuite toutes les lignes au crayon afin qu'elles soient bien visibles.

4. SCIAGE :

Les motifs sont souvent composés de plusieurs éléments. Sur chacun des serre-livres, il n'y a souvent qu'une partie du motif complet. Pour que tu ne rencontres aucun problème lors de l'assemblage, vérifie directement quelles pièces vont ensemble. S'il y a encore de la place sur le panneau, tu peux scier des motifs supplémentaires pour tes serre-livres.

En sciant, veille à maintenir la lame de la scie à chantourner le plus verticalement possible le long des arêtes.

5. PONÇAGE, NETTOYAGE, ET MISE EN PEINTURE DES ELEMENTS :

Améliore les contours de découpe avec du papier abrasif. Polis légèrement les arêtes. Pour terminer, peins les éléments. Voir «le conseil des pros». Puis bien laisser sécher.

6. ASSEMBLAGE DU MOTIF :

Colle les formes sur les serre-livres. Grâce aux lattes de renforcement (150 / 5 / 5 mm) les formes seront encore mieux fixées sur les serre-livres.

7. LE CONSEIL DES PROS :

Pour mettre les couleurs en valeur, tu peux les recouvrir d'un vernis transparent. De plus, le vernis protégera de manière durable tes serre-livres. Pour l'application du vernis, procède comme suit :

1. couche de base : applique au pinceau une couche fine de vernis et laisse sécher.
2. ponçage avec un papier abrasif fin (200 grains ou plus).
3. couche de finition.

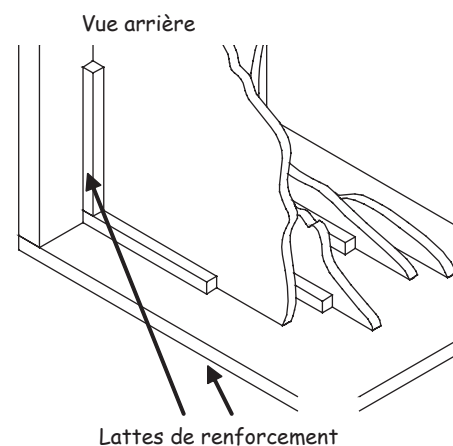

Bon amusement et bonne chance !!!

Gabarit 1 Pyramide

Aduis.

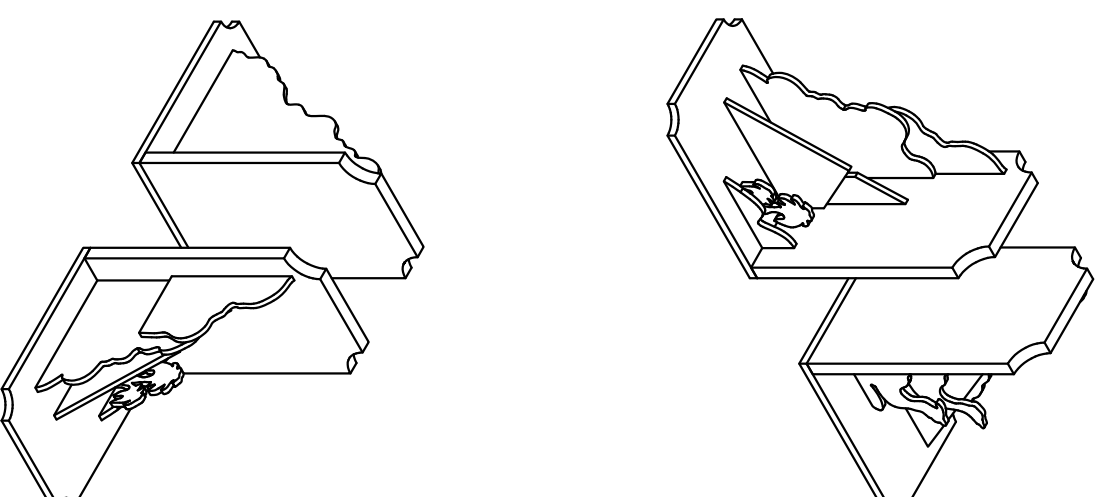
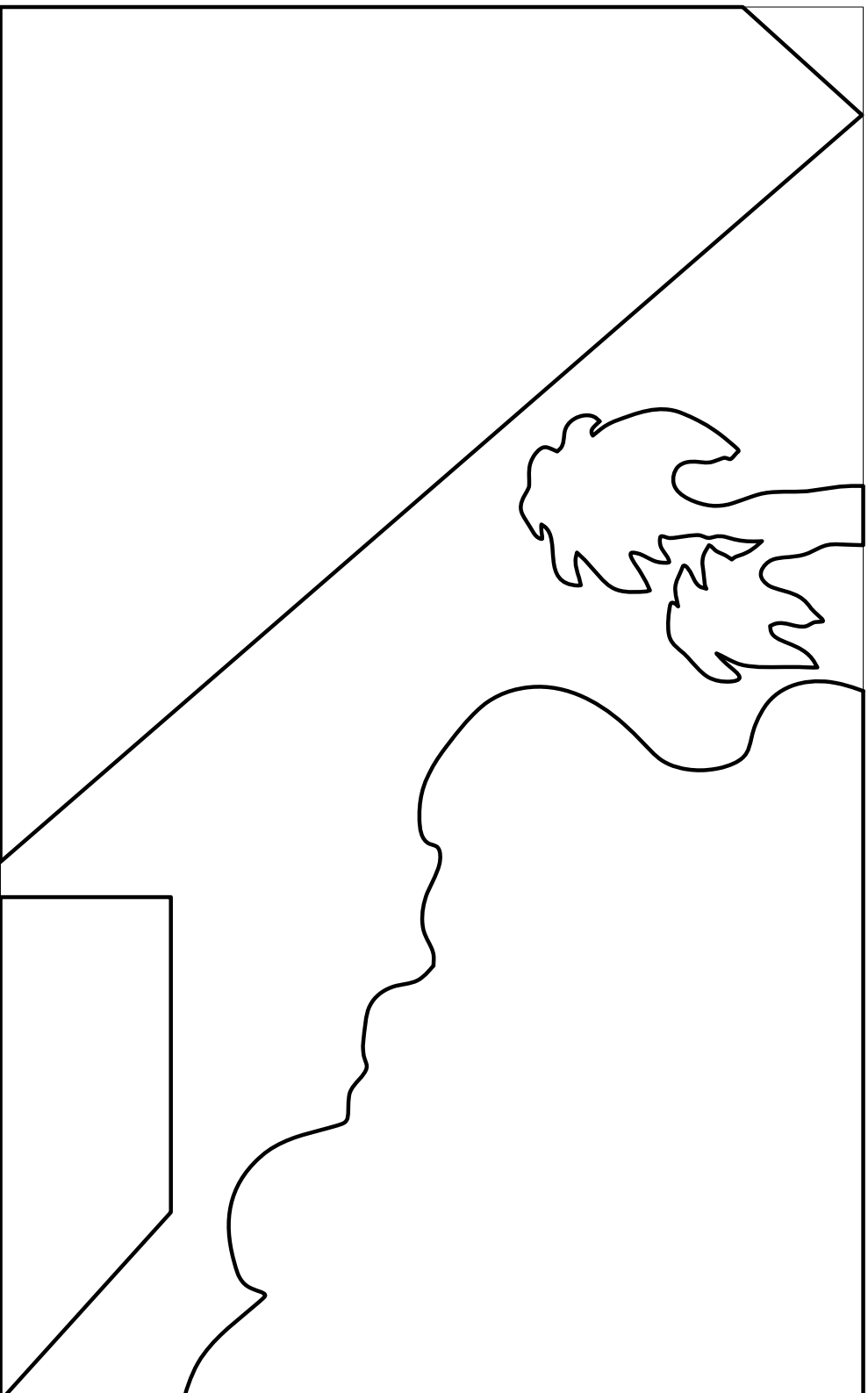

E 1/1

Gabarit 2 Pyramide

Aduis.

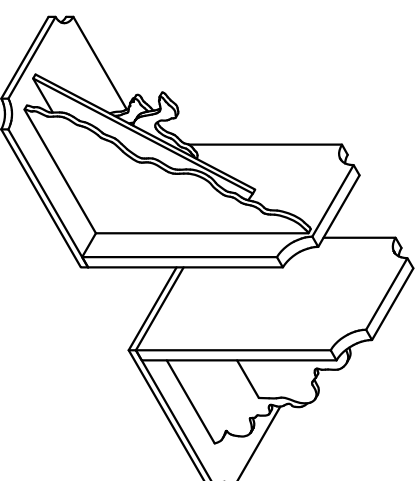
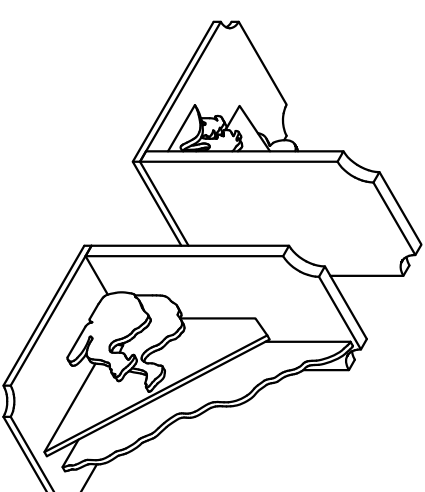
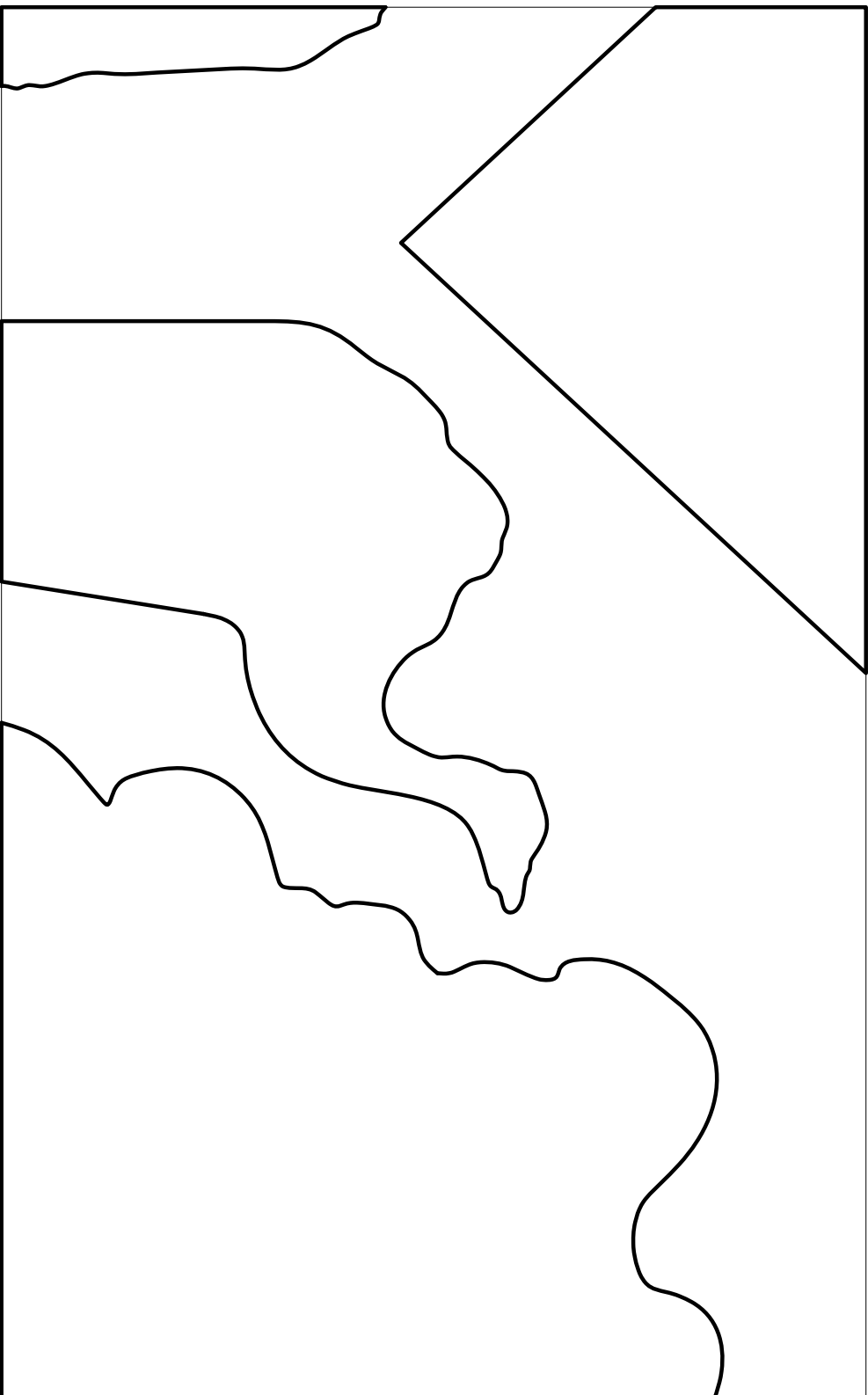

E 1/1

Gabarit 3 Pyramide

Aduis.

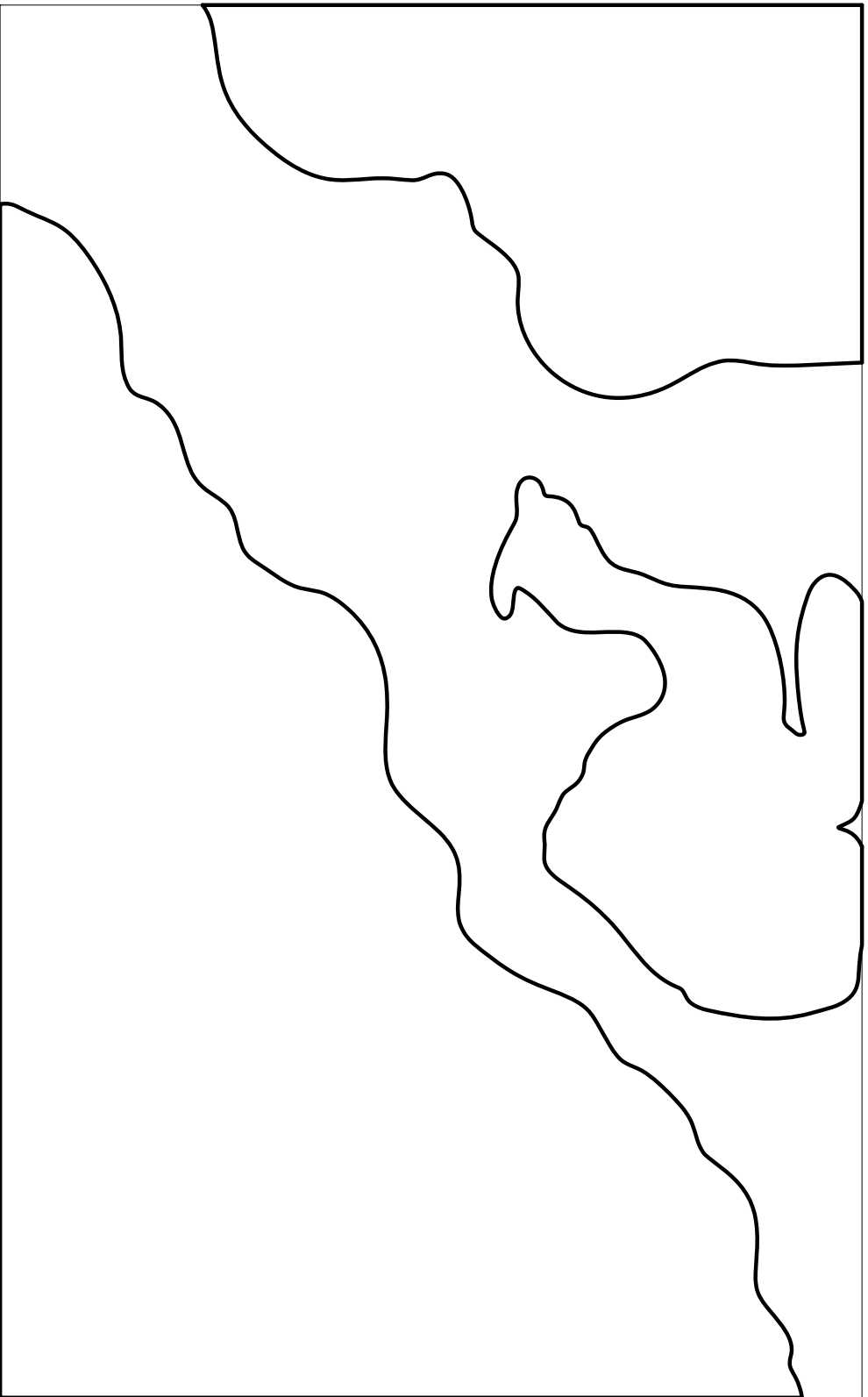

E 1/1

de dessus

de face

